

IMPORTANT SAFEGUARDS

When using an electric appliance, basic precautions should always be followed, including the following:

READ ALL INSTRUCTIONS BEFORE USING THIS VACUUM CLEANER.

WARNING

To reduce the risk of fire, electric shock or injury:

- Do not use outdoors or on wet surfaces.
- Do not block the motor hood ventilation openings and duct on the top of the power unit. Lack of ventilation airflow will cause the motor to overheat.
- Do not locate the power unit in a high temperature area or where it is inaccessible, for example, an attic or crawl space.
- Mount the built-in vacuum system power unit no less than 12 inches from the ceiling or any adjacent wall and at least 28 inches from the floor. If the unit is not exhausted outside, make sure the adjacent wall is at least 12 inches from the exhaust port. **DO NOT** exhaust into a concealed area.
- Do not leave vacuum cleaner when plugged in. Remove hose from inlet valve and unplug from outlet when not in use and before servicing.
- Do not allow to be used as a toy. Close attention is necessary when used by or near children.
- Use only as described in this manual. Use only manufacturer's recommended attachments.
- * • Some hoses contain electrical wires. Do not use if damaged, cut or punctured. Avoid picking up sharp objects.
- * • Always turn off this appliance before connecting or disconnecting either hose or motorized nozzle.
- Do not use with damaged cord or plug. If vacuum cleaner is not working as it should, has been dropped, damaged, left outdoors or dropped into water, return it to a service center.
- Do not pull or carry by cord, use cord as a handle, close a door on cord, or pull cord around sharp edges or corners. Do not run vacuum cleaner over cord. Keep cord away from heated surfaces.
- Connect to a properly grounded outlet only (refer to Grounding Instructions).
- Do not use extension cords or outlets with inadequate current carrying capacity.
- Turn off all controls before unplugging.
- Do not unplug by pulling on cord. To unplug, grasp the plug, not the cord.
- Do not handle plug or vacuum cleaner with wet hands.
- Do not put any object into openings. Do not use with any opening blocked; keep free of dust, lint, hair and anything that may reduce airflow.
- * • This vacuum cleaner creates suction and contains a revolving brush roll. Keep hair, loose clothing, fingers and all parts of body away from openings and moving parts.
- * • Do not place cleaner on furniture as brush roll may damage the furniture. Please use cleaner on floor with the handle in storage position while using attachments.
- Do not pick up anything that is burning or smoking, such as cigarettes, matches, or hot ashes.
- Do not use without cartridge filter in place.
- * • Belt pulleys can become hot during normal use. To prevent burns, avoid touching the belt pulley when servicing the drive belt.
- Use extra care when cleaning on stairs.
- Do not pick up flammable or combustible liquids such as gasoline, or use in areas where they may be present.
- Keep your work area well lighted.
- Unplug electrical appliances before vacuuming them.

**Some models*

INTRODUCTION

Congratulations on your purchase of the Eureka central vacuum system, the ultimate cleaning solution. The Eureka central vacuum system is designed to help you efficiently clean and maintain your home. While vacuuming may never be truly pleasurable, you can have a cleaner, healthier home . . .and more time to do the things you really enjoy.

To achieve the maximum benefits from your Eureka central vacuum system, please read this manual carefully and consult the user guide in the power team tool kit prior to use.

For further information regarding your power unit and other innovative products from Eureka visit www.eureka.com.

SAVE THESE INSTRUCTIONS

Grounding Instructions

This appliance must be grounded. If it should malfunction or break down, grounding provides a path of least resistance for electric current to reduce the risk of electric shock. This appliance is equipped with a cord having an equipment-grounding conductor and grounding plug. The plug must be plugged into an appropriate outlet that is properly installed and grounded in accordance with all local codes and ordinances.

DANGER

Improper connection of an equipment-grounding conductor can result in risk of electric shock. Check with a qualified electrician or service person if you are in doubt as to whether the outlet is properly grounded. Do not modify the plug provided with the appliance. If it will not fit the outlet, have a proper outlet installed by a qualified technician. This appliance is for use on a nominal 120 volt circuit and has a grounding plug that looks like the plug illustrated in Figure A.

NOTE: In Canada, the use of a temporary adapter is not permitted by the Canadian Electrical Code.

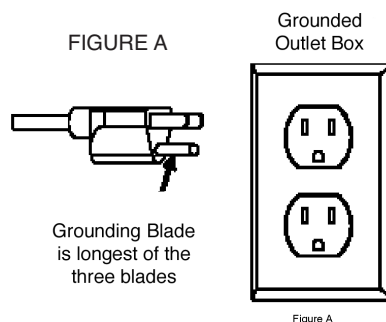

To reduce the risk of electric shock, the hose with electrical wires has a polarized plug (one blade is wider than the other). This plug will fit in a polarized outlet only one way. If the plug does not fit fully in the outlet, reverse the plug. If it still does not fit, contact a qualified electrician to install the proper outlet. Do not change the plug in any way.

GENERAL INFORMATION

The built-in vacuum system is designed for dry pick up of household dirt and dust. Avoid picking up hard or sharp objects with the system to prevent hose and plastic pipe damage or clogs.

Service Information

The instructions in this booklet serve as a guide to routine maintenance. For additional information, contact your nearest Authorized Warranty Station.



DO NOT OIL THE MOTOR AT ANY TIME. IT IS PERMANENTLY LUBRICATED AND SEALED.

Rating Plate

The model, type and serial numbers are indicated on the rating plate located on the control panel or motor hood. For prompt and complete service information, always refer to these numbers when inquiring about service.

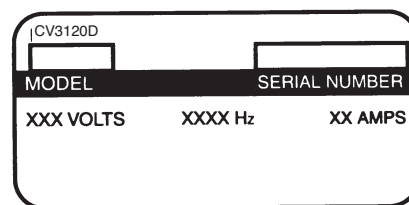

PLANNING

If your home already has the system of plastic pipes and inlet valves, you are ready to install the power unit (refer to Install Power Unit section below). If not, you can contract to have the system installed by a professional or you may choose to do-it-yourself. If you plan to install the system yourself, it is important to carefully plan the location of each inlet valve, the power unit, and the network of plastic pipes. This booklet only deals with the installation of the power unit; "How-To" booklets are generally included with installation kits. Careful planning will help you determine the installation kits to buy. The kits should contain enough plastic pipe and fittings, and inlet valves for your needs. Check with your dealer if you have any questions.

Power Unit Location

NOTE: Mount power unit at least 12 inches from the ceiling and any adjacent wall, at least 28 inches from the floor and within 6ft. of an electrical outlet.

WARNING: Do not block the hood ventilation openings on the top of the power unit. Lack of ventilation will cause the motor to overheat.

WARNING: Do not locate the power unit in a high temperature area where it is inaccessible, for example, an attic or crawl space.

The power unit should be located as far away from the general living area as possible, yet accessible so you can remove the dirt receptacle, reach the filter, and inspect the power unit. A typical location would be in a garage where you could vacuum your car or garage area and where emptying the dirt receptacle and cleaning the filter would be more convenient. Other suitable locations are in the basement, laundry room, or ventilated storage room. It is recommended that the exhaust be vented outside; never into a wall, a ceiling, or a concealed space in the house.

Wiring for Power Unit

Place the power unit within six feet of a dedicated, grounded electric outlet. The unit requires 120 volt, 60 cycle AC power. Be sure you will not overload the circuit.

Install Power Unit

You are now ready to install the power unit. Be sure the power unit will be located at least 12 inches from the ceiling and any adjacent walls and at least 28 inches from the floor. The motor hood ventilation and safety relief valve, if equipped, should never be obstructed. Check to be sure you will be able to occasionally remove the dirt receptacle, reach the filter, and inspect the power unit.

In the chosen mounting location, compare the distance between the wall studs and the power unit mounting bracket. If the mounting bracket cannot mount on one of the wall studs, mount two boards horizontally between the studs and then attach the mounting bracket to these.

Once the bracket is on the wall, you can now hang the power unit. With the unit on the wall, align the power unit intake fitting with the main pipe projecting from the wall and connect these together. **DO NOT GLUE.** At this point, the utility valve can be installed in the other unused intake fitting. Attach the exhaust pipe (or muffler, if equipped) to the motor exhaust fitting.

Locate the two low voltage wires near the main pipe and attach them to the control panel on the power unit using the provided crimp-on terminals. Be certain you comply with your local electrical codes and regulations. Plug the unit into the electrical outlet. You are now ready to check the installation of the unit:

- Plug the hose into each inlet valve to be sure the electrical contacts operate properly.
- Check each inlet valve for air leaks
- Check each pipe connection for air leaks.
- Be sure the dirt receptacle is properly secured to the power unit.
- Be sure the filter is properly installed in the power unit.

Your cleaning system is ready to use.

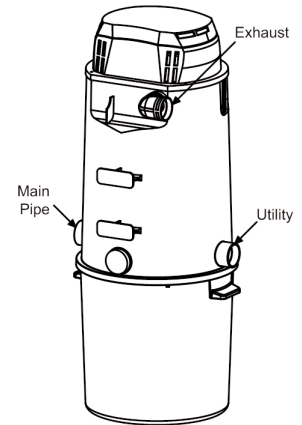
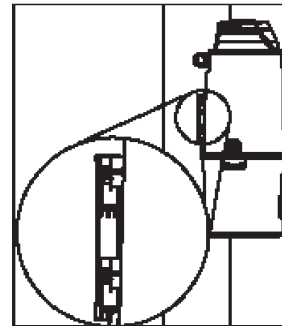
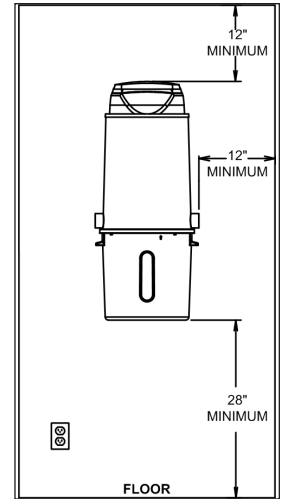

HOW TO USE

The Eureka Vacuum System is designed to provide the utmost in dust-free, quiet cleaning. The power unit, which is mounted in a remote area of your home, is connected to centrally located inlet valves with a system of lightweight plastic pipes. Using the cleaner is as simple as inserting the vacuum hose into an inlet valve after attaching the appropriate tool.

Overload-Protection Reset Button

The Eureka vacuum system features an overload protection device, which can be reset should the motor be overloaded causing the circuit to open. Should this happen and the power unit fails to operate, either:

- 1) Unplug the power unit from the electrical outlet for 30 seconds and then plug the unit back in, or
- 2) Depress the reset button located on the side of the power unit. (LCD Models Only)

If the protector continues to trip, contact the authorized service center nearest you.

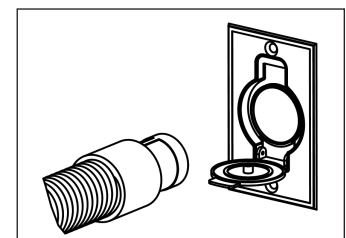

Inlet Valves

Each inlet valve has electrical contacts which activate the power unit motor when the hose is connected and in use. The system shuts off as soon as the hose is removed or turned off.

An obstruction in the inlet valve may cause the power unit to continue to run after the hose is removed from the inlet. Check all the inlet valves and remove any obstruction to shut down the power unit.

When unplugging the hose from the inlet valve, hold the inlet cover open for a few seconds to allow the suction to decrease and protect the inner seal.

Message Center Liquid Crystal Display (Some Models)

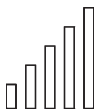

Performance Indicators - Power unit motor is operating at peak or optimum performance when all five power bars are illuminated. Normal operating performance is when three to five bars are shown. Fewer bars will be illuminated as performance decreases. Display will illuminate operating performance of the last operating cycle during sleep mode. Note: It is normal to see changes in performance when specialty cleaning tools are used. Performance levels will decrease as the filter is loaded with debris or as the motor has significant wear.



Clean Filter Indicator - The cloth filter installed in the power unit may require occasional cleaning based on the amount of usage and type of debris vacuumed. The Clean Filter Indicator will light when the power unit senses a loss in power that will affect cleaning performance. When Clean Filter Indicator is lit, remove and clean filter as shown in "How to Maintain" section of Owners Manual.



Call for Service Indicator - The Call For Service Indicator will light when the power unit reaches a period in the life cycle when motor brushes and filter should be checked for wear. Contact your nearest service station/dealer for proper service to avoid major maintenance costs.



Hours of Service Indicator - The Hours of Service Indicator shows hours of machine usage. When the last bar is flashing service is urgently required.

HOW TO MAINTAIN

The instructions given in the booklet serve as a guide to routine maintenance. Proper airflow or suction can be maintained by keeping the dirt receptacle and filter clean and the plastic pipe and hose free from clogs. Check the Home Maintenance Guide at the end of this booklet for suggestions before calling for service.

Dirt Receptacle and Filter

Reduced airflow or suction indicates the built-in vacuum system is not operating at maximum efficiency: If the dirt receptacle is full and the filter is clogged, no air can pass through the unit and no cleaning can take place.

Empty The Dirt Receptacle

NOTE: Disconnect power cord from electrical outlet before removing the dirt receptacle.

Some models feature see-through windows on the receptacle to tell at a glance when the receptacle needs to be emptied; on other models the receptacle must be removed. To remove the receptacle, grasp the handles and turn the receptacle to the left. Remove and empty the contents. Return the receptacle and turn to the right. Be sure the receptacle is securely attached to avoid any suction leakage.

Filter and Disposable Bag

If the disposable paper bag is full or a filter is clogged, no air can pass through the unit and no cleaning will take place. Remove and dispose of the paper bags.

SOME MODELS FEATURE A DISPOSABLE PAPER FILTER BAG WITH CLOTH FILTER

NOTE: Disconnect power cord from electrical outlet before cleaning the filter.

The elbow with the paper bag adapter must be installed, locked in its L slots, in the body facing downward as shown for the paper bag.

1. Hold the bag collar with fingertips and align the bumps in the adapter with the bump cutouts in the collar.
2. Insert adapter and push the bag collar all the way up to the lip on the elbow.
3. Rotate the bag collar 45° counter clockwise so the bumps on the adapter DO NOT align with the collar bump cutouts. Replace the bucket, turn to lock.
4. To remove, rotate the bag collar 45° clockwise and gently lower the collar off of the bag adapter.

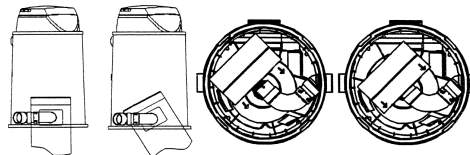

Cloth Filter

If the disposable paper bag is full or a filter is clogged, no air can pass through the unit and no cleaning will take place. Remove and dispose of the paper bags.

NOTE: Disconnect power cord from electrical outlet before cleaning the filter.

NOTE: The cloth filter must remain in place even if the paper filter is used.

The elbow with the paper bag adapter must be installed, locked in its L slots, in the body facing downward as shown for the paper bag.

1. Remove the lower dirt receptacle.
2. Wrap a large garbage bag around the lower portion of the power unit and hold firmly in position.
3. Grasp the cloth filter through the plastic bag and shake. Dirt will drop into bag.
4. Carefully remove the plastic bag from the unit and discard.
5. Replace the dirt receptacle on unit.

Replacement of the Cloth Filter Bag

NOTE: Removal of cloth filter is not advised and is not normally necessary.

The band in the rim of cloth filter must be secured into corresponding groove in Intermediate Body to ensure an airtight seal.

If for any reason, the cloth filter has been dislodged during shipment it must be reinstalled prior to use.

Fold back filter band, align it with groove in body and uncoil. Final portion of band should require a slight push to POP it into place. If not, remove and repeat installation procedure.

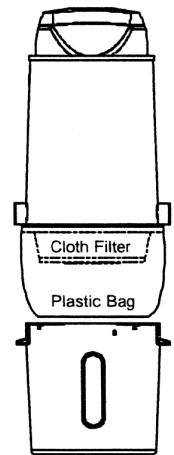

HOME MAINTENANCE GUIDE

If you experience trouble with your built-in vacuum system, follow the suggestions below before calling for service.

LOSS OF SUCTION POWER:

- Be sure lid is on properly.
- Empty dirt receptacle.
- Clean filter.
- Be sure each inlet valve is properly closed.
- Check for hose obstruction.

Plug hose coupling into any inlet valve. Then, as you check each of the other inlet valves, raise the inlet cover and hold your hand over the opening to check for suction. If there is normal suction at each inlet, then insert the hose into one of the other inlets. If there is no suction through the hose at the second inlet, the blockage is in the hose. To clear the hose obstruction, insert a blunt instrument into the hose (garden hose, wood dowel). If there is one inlet valve without normal suction and you have checked for hose blockage, then the blockage is in the pipe system between the blocked inlet valve and the power unit (see instructions below).

- Clear blockage in pipes
Insert the hose into the inlet valve where there is no suction; hold your hand over the hose end. Release hand quickly. Repeat several times. If blockage does not clear, contact your nearest service station/dealer.

POWER UNIT WILL NOT START:

- Reset the overload protection device by following the directions on the Overload Protection Reset section of the manual.
NOTE: The safety device breaks the circuit of the motor is overloaded.
- Check for blown fuse in main house supply box.
- Unplug the power unit from the electrical outlet and check all wall inlet and motor wiring connections for loose wires.

POWER UNIT WILL NOT STOP RUNNING:

- Check inside each inlet valve for obstruction of low voltage contacts. If no visual obstruction can be detected, disconnect the vacuum from the electrical outlet and contact your nearest service station/dealer.



U.S. WARRANTY POLICY

The Eureka Vacuum Systems Limited Warranty

What This Warranty Covers

Your Eureka Vacuum System Power Unit is warranted to be free from all defects in material and workmanship in normal household use for a period of five years from the date of purchase for all parts and one year for labor. Your Vacuum System Accessories are warranted for a period of one year. The warranty is granted only to the original purchaser and members of his or her immediate household. The warranty is subject to the following provisions.

What This Warranty Does Not Cover

- Damages or malfunctions caused by negligence, abuse, acts of God, failure to provide proper maintenance, or use not in accordance with the Owner's Guide.
- Defects or damages caused by unauthorized service or the use of other than Genuine Eureka parts.
- Installation materials or damage caused by faulty or improper installation, modification, or alteration of the Power Unit.
- Parts of the Accessories that require replacement under normal use, such as drive belts, light bulbs, and brush roll bristles.

What The Eureka Company Will Do

The Eureka Company will, at its option, repair or replace a defective power unit, accessory, or part that is covered by this warranty. As a matter of warranty policy, the Eureka Company will not refund the consumer's purchase price.

Product Registration

Keep all payment records and proof of purchase. The date on these records established the warranty period. If proof of purchase cannot be supplied, the warranty period will be determined from the date of manufacture of the product. To place on file proof of the required information, fill out and return the registration card accompanying your cleaner or register on line at www.eureka.com.

Obtaining Warranty Service

To obtain warranty service you must return the defective cleaner or cleaner part along with proof of purchase to any Eureka Authorized Station. You will find the nearest location in the Yellow Pages, under "Vacuum Cleaners". Be certain that the Warranty Station is "Eureka Authorized Service and Repair." For the location of the nearest Eureka Authorized Warranty Station or for service information, telephone toll free: USA: 1-800-282-2886

Further Limitations and Exclusions

This is the sole and exclusive warranty of The Eureka Company. Any warranty that may be implied in connection with your purchase or use of the cleaner, including any warranty of Merchantability or any warranty for Fitness For A Particular Purpose is limited to the duration of this warranty. Some states do not allow exclusions of warranties or limitation of damages, so the above limitations may not apply to you. Your relief for the breach of this warranty is limited to the relief expressly provided above. In no event shall Eureka be liable for any consequential or incidental damages you may incur in connection with your purchase or use of the cleaner. Some states do not allow the exclusion or limitation of incidental or consequential damages, so the above limitation or exclusion may not apply to you. This warranty gives you specific legal rights. You may also have other rights, which vary, by state.

Questions & Answers about Genuine Eureka Products

Q: Why should I use only Genuine Eureka paper bags, belts, and parts in my Eureka vacuum cleaner?

A: Using Genuine Eureka Products, which are made to our exacting specifications and engineered with emphasis on quality, performance, and customer satisfaction, ensures the long life and cleaning efficiency of your vacuum cleaner. Overall, this saves you money and helps to keep your home clean.

Q: How can I be sure I am using only genuine Eureka products in my vacuum cleaner?

A: Typically, packaged products and paper bags can be identified by a "Genuine Eureka Product" symbol (see illustration above). For further identification assistance, you may call our toll-free number, 1-800-282-2886, for the location of a nearby Eureka Authorized Warranty Station.

Q: Are there any difference between "made to fit" or "imitation" and Genuine Eureka paper bags, belts, and parts?

A: Yes, there are some very important difference in materials, quality, and reliability. Many customers have mistakenly purchased "imitation" paper bags and parts while thinking they purchased genuine. Unfortunately, many of these customers discovered the differences after they experienced related difficulties.

For Genuine Eureka Value, Accept No Imitations!
THE EUREKA COMPANY • Bloomington, IL 61701 • www.eureka.com



EUREKA CANADA Lifetime Limited Warranty

The materials and workmanship in your new central vacuum are guaranteed against material defects for as long as you own the system. The foregoing warranty applies only to the power unit body, the filters, the inlet valves and the Eureka ducting system, which is also guaranteed against clogs.

90 Day Money-Back Guarantee

Your Eureka central vacuum is guaranteed to bring you total satisfaction. If, for any reason, it does not perform as advertised within 90 days from the date of purchase, you can return it to your dealer for exchange, refund, or model upgrade credit on the full product price.

Three Year Guarantee On Accessories

If any Eureka central vacuum accessory (power head, current-carrying hose and cleaning tools) fail to perform as advertised due to faulty workmanship or material for a period of three years from date of purchase, simply return it to your Eureka warranty centre. The item will be repaired or replaced free of charge. The foregoing warranty does not apply to naturally wearable items such as bags, belts, or bulbs. Repair labour on parts replacements is covered for a period of one year.

7 YEAR MOTOR AND ELECTRICAL GUARANTEE

The electrical components and the motor of your Eureka central vacuum, including the carbon brushes will be free from material defects in materials and workmanship for a period of seven years from the date of purchase.

N.B. These warranties apply only under normal conditions of residential use of your Eureka Vacuum In Canada. Except for the 90 day money-back guarantee, the sole and exclusive remedy for any of the foregoing warranties shall be the repair or replacement of the product, at our option, provided that the product is retained during the warranty period. This warranty does not meet (a) damage born any cause other than manufacturer's defect including, without limitation, misuse, abuse or unreasonable use of the product, neglect or accident relating the the use of the product. This warranty is in lieu of all other warranties and conditions of any kind whether expressed, implied or statutory including, without imitation implied warranties and conditions of merchantability and fitness for a particular purpose. A bill of sale, or copy, will be required when making warranty claims. Modifications to the product may void the warranty. Eureka is not responsible for any consequential incidental damages arising from use of the system.

IMPORTANTES CONSIGNES DE SÉCURITÉ

Lorsque vous utilisez un appareil Électrique, des précautions de base doivent être prises, dont celles qui suivent:

LISEZ TOUTES LES DIRECTIVES AVANT D'UTILISER CE SYSTÈME D'ASPIRATION. AVERTISSEMENT

Afin de réduire les risques d'incendie, de décharges électriques ou de blessures:

- N'utilisez pas cet appareil à l'extérieur ou sur des surfaces mouillées.
 - Ne bloquez pas les fentes de ventilation du capot du moteur ni le conduit situé au haut de l'unité motrice. Le manque de ventilation peut causer une surchauffe du moteur.
 - Ne placez pas l'appareil dans un endroit où la température est élevée ou dans un endroit difficile d'accès comme un grenier ou un vide sanitaire.
 - Montez l'unité motrice du système central d'aspiration en laissant un espace d'au moins 12" entre l'unité motrice et le plafond et les murs adjacents et d'au moins 28" entre l'unité motrice et le sol. Si l'unité motrice ne comporte pas de système d'échappement à l'extérieur, assurez-vous que les murs adjacents sont au moins à 12" de l'orifice d'échappement. NE DIRIGEZ PAS l'air d'échappement vers un espace dissimulé.
 - Ne laissez pas l'aspirateur sans surveillance lorsqu'il est branché. Retirez le boyau de la prise d'admission et débranchez-le de la prise de courant lorsque vous ne l'utilisez pas ou avant de faire un entretien ou une réparation du système.
 - Ne laissez jamais les enfants l'utiliser comme jouet. Une surveillance étroite est nécessaire lorsque cet appareil est utilisé par des enfants ou près d'eux.
 - N'utilisez cet appareil que de la façon décrite dans ce manuel. N'utilisez que les accessoires recommandés par le fabricant.
 - * • Certains boyaux sont équipés de fils électriques. Ne les utilisez pas s'ils sont endommagés, coupés ou percés. Évitez de ramasser des objets pointus.
 - * • Éteignez toujours l'appareil avant de brancher ou débrancher soit le boyau, soit la brosse motorisée.
 - N'utilisez pas l'appareil si le cordon ou la fiche sont endommagés. Si l'appareil ne fonctionne pas comme il le devrait, s'il a été échappé, endommagé, laissé à l'extérieur ou échappé dans l'eau, rappez-le à un centre de service.
 - N'utilisez jamais le cordon pour tirer ou transporter l'appareil. N'utilisez jamais le cordon comme poignée. Ne fermez pas de porte sur le cordon et ne tirez pas le cordon de façon à ce qu'il frotte sur des coins ou des arêtes vives. Ne faites pas passer l'appareil sur le cordon. Gardez le cordon loin des surfaces chauffantes.
 - Branchez sur une prise de courant mise à la terre seulement (consultez la section " Instructions de mise à la terre ").
 - N'utilisez pas de cordons de rallonge ou de prises dont l'intensité de courant admissible est inadéquate.
 - Mettez toutes les commandes de l'appareil à " arrêt " avant de débrancher.
 - Ne débranchez pas en tirant sur le cordon. Pour débrancher, agrippez la fiche, non le cordon.
 - Ne manipulez pas la fiche ou l'appareil avec des mains mouillées.
 - N'insérez aucun objet dans les prises d'admission d'air. N'utilisez pas l'appareil si une des prises d'admission est bloquée. Gardez les prises d'admission libres de toutes accumulations de poussières, charpie, cheveux ou autres qui pourraient réduire le débit d'air.
 - * • Ce système crée une succion et est équipé d'une brosse rotative. Gardez les cheveux, les vêtements amples, les doigts et toutes autres parties du corps loin des prises d'admission et des pièces mobiles.
 - N'utilisez pas la brosse rotative sur les meubles puisqu'elle pourrait les endommager. N'utilisez la brosse rotative que sur le plancher et placez sa poignée en position de rangement lorsque vous utilisez les autres accessoires.
 - N'aspirez jamais rien qui vient de brûler ou dont une fumée s'échappe tel que cigarettes, allumettes ou cendres chaudes.
 - N'utilisez pas l'appareil si la cartouche filtrante n'est pas en place.
 - * • Les poulies de la courroie peuvent devenir chaudes lors d'une utilisation normale. Pour empêcher les brûlures, évitez de toucher les poulies de la courroie lorsque vous faites l'entretien de la courroie d'entraînement.
 - Redoublez de prudence lorsque vous nettoyez les escaliers.
 - N'utilisez pas ce système pour aspirer des liquides inflammables ou combustibles comme de l'essence ou pour nettoyer dans un endroit où des produits de ce genre peuvent être présents.
 - Gardez votre espace de travail bien éclairé.
 - Débranchez les appareils électriques avant de les nettoyer.
- *S'applique à certains modèles.*

INTRODUCTION

Félicitations pour votre achat d'un système central d'aspiration d'Eureka, la solution ultime pour nettoyer. Le système central d'aspiration Eureka est conçu pour vous aider à entretenir et à nettoyer efficacement votre maison. Bien que passer l'aspirateur ne sera jamais une tâche vraiment plaisante, vous pouvez avoir, avec ce système, une maison plus propre et plus saine...tout en ayant plus de temps pour faire les choses que vous aimez réellement.

Pour retirer le maximum de bénéfices de votre système central d'aspiration Eureka, veuillez lire attentivement ce manuel et consultez le guide de l'utilisateur inclus avec le jeu d'accessoires de nettoyage Essentiels avant de les utiliser.

Pour plus d'information concernant les produits Eureka et les autres produits innovateurs d'Eureka, visitez notre site www.eureka.com.

CONSERVEZ CES INSTRUCTIONS

Instructions de mise à la terre

Cet appareil doit être branché dans une prise mise à la terre. En cas de mauvais fonctionnement ou de bris, la mise à la terre procure une voie de moindre résistance pour le courant électrique ce qui réduit les risques de décharge électrique. Cet appareil est doté d'un cordon et d'une fiche munis d'un conducteur de mise à la terre. La fiche doit être branchée dans une prise appropriée, laquelle doit être adéquatement installée et mise à la terre selon les codes et règlements locaux qui régissent les installations électriques.

DANGER

Un branchement inadéquat d'un appareil doté d'un équipement électrique nécessitant une mise à la terre entraîne des risques de décharges électriques. Si vous n'êtes pas certain que la prise de courant est convenablement mise à la terre, consultez un électricien qualifié ou un technicien de service. Ne modifiez jamais la fiche qui vous est fournie avec l'appareil. Si elle ne s'insère pas dans la prise, faites installer une prise de courant adéquate par un électricien qualifié. Cet appareil utilise un circuit nominal de 120 volts et est dotée d'une fiche nécessitant une mise à la terre qui ressemble à la prise montrée à la Figure A.

NOTE: Au Canada, l'utilisation d'un adaptateur temporaire n'est pas permise par le Code Canadien d'électricité.

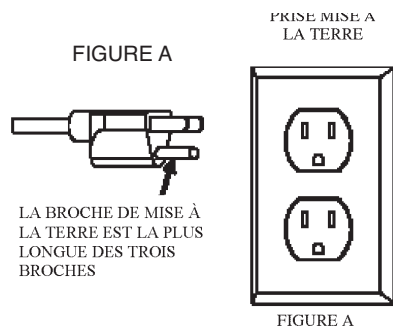

Afin de réduire les risques de décharges électriques, le boyaux avec fils électriques est doté d'une fiche polarisée (une broche est plus large que l'autre). Il n'y a qu'une seule façon d'insérer cette fiche dans une prise polarisée. Si la fiche ne s'insère pas complètement dans la prise, changez la fiche de côté. Si elle ne s'insère toujours pas, communiquez avec un électricien qualifié pour faire installer une prise de courant convenable. En aucun cas, vous ne devez modifier ou changer la fiche.

INFORMATION GÉNÉRALE

Ce système central d'aspiration est conçu pour ramasser des poussières et des débris domestiques secs. Évitez de ramasser des objets durs ou pointus afin de ne pas bloquer ou endommager le boyaux ou la tuyauterie en plastique.

Information concernant le service

Les directives contenues dans ce manuel servent de guide pour l'entretien de routine. Pour plus d'information, communiquez avec le centre de service autorisé le plus près de chez vous.



NE LUBRIFIEZ JAMAIS LE MOTEUR. IL A ÉTÉ LUBRIFIÉ ET SCELLÉ DE FAÇON PERMANENTE.

Plaque signalétique

Les numéros de modèle, de type et de série de l'appareil sont indiqués sur la plaque signalétique placée sur le panneau de commande ou sur le capot du moteur. Pour obtenir un service rapide et complet, assurez-vous de toujours avoir ces numéros en main lorsque vous appelez pour demander de l'information ou pour un appel de service.

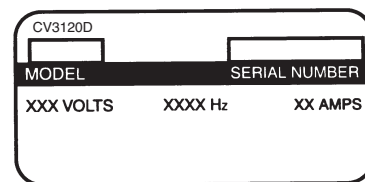

PLANIFICATION

Si votre maison est déjà dotée du système de tuyauterie en plastique et des prises d'admission d'air nécessaires, vous êtes prêt à installer l'unité motrice (consultez la section "Installation de l'unité motrice"). Sinon, vous pouvez communiquer avec un professionnel qui installera le système ou vous pouvez le faire vous-même. Si vous décidez de faire vous-même l'installation du système, il est important de planifier soigneusement l'emplacement de chaque prise d'admission, de l'unité motrice et du parcours de la tuyauterie en plastique. Ce manuel ne traite que de l'installation de l'unité motrice; des guides complets pour bricoleurs sont généralement inclus dans les trousse d'installation. Une planification soignée vous aidera à déterminer le genre de trousse d'installation à acheter. La trousse doit contenir suffisamment de tuyaux et de raccords en plastique ainsi que toutes les prises d'admission nécessaires pour répondre à vos besoins. Pour toutes questions à ce sujet, consultez votre détaillant.

Emplacement de l'unité motrice

NOTE: L'unité motrice doit être installée à au moins 30 cm (12 pouces) du plafond et des murs adjacents, à au moins 71 cm (28 pouces) du sol et à moins de 180 cm (6 pieds) d'une prise de courant.

AVERTISSEMENT: Ne bloquez jamais les fentes de ventilation du capot ni le conduit situé sur le dessus de l'unité motrice. Le manque de ventilation causera une surchauffe du moteur.

AVERTISSEMENT: Ne placez pas l'unité motrice dans un endroit où la température est élevée ou dans un endroit difficile d'accès comme un grenier ou un vide sanitaire.

L'unité motrice doit être placée aussi loin que possible des pièces où vous vivez généralement, mais dans un endroit accessible où il vous sera possible de retirer la cuve à poussière, d'atteindre la cartouche filtrante et d'examiner l'unité motrice. Un emplacement typique serait le garage, où vous pourriez nettoyer votre auto ou le garage et où il est beaucoup plus pratique de vider la cuve à poussière et nettoyer la cartouche filtrante. Vous pouvez également l'installer au sous-sol, dans une salle de lavage ou dans un débarras aéré. Il est recommandé d'avoir un système d'échappement à l'extérieur; l'air d'échappement ne doit jamais être dirigé vers l'intérieur d'un mur, d'un plafond ou d'un espace dissimulé de la maison.

Installation électrique pour l'unité motrice

L'unité motrice doit être placée à moins de 6 pieds d'une prise de courant mise à la terre. L'unité utilise un courant de 120 volts et un CA de 60 cycles. Assurez-vous de ne pas surcharger le circuit.

Installation de l'unité motrice

Vous êtes maintenant prêt à installer l'unité motrice. Assurez-vous que l'unité motrice sera située à au moins 12 pouces du plafond et des murs adjacents et à au moins 28 pouces du sol. Les fentes de ventilation du capot et la soupape de sûreté, s'il y en a une, ne doivent jamais être obstruées. Assurez-vous que vous serez capable de retirer la cuve à poussière, d'atteindre le filtre et d'examiner l'unité motrice lorsque cela sera nécessaire.

Comparez la distance entre le support de fixation de l'unité motrice et la distance entre les montants du mur choisi pour le montage. Si le support de fixation ne peut être installé sur un des montants du mur, installez tout d'abord deux longueurs de planches à l'horizontale entre les montants puis fixez le support de fixation à celles-ci.

Une fois que le support est en place, vous pouvez alors suspendre l'unité motrice. Lorsque l'unité motrice est sur le mur, alignez le raccord d'admission de l'unité motrice avec la ligne principale de tuyauterie et raccordez-les. **NE COLLEZ PAS.** À ce point, la prise utilitaire peut être installée dans l'autre raccord d'admission non utilisé. Raccordez le tuyau d'échappement (ou silencieux s'il y en a un) à la soupape d'échappement du moteur.

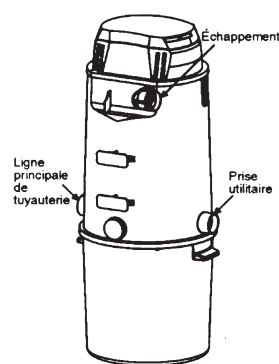
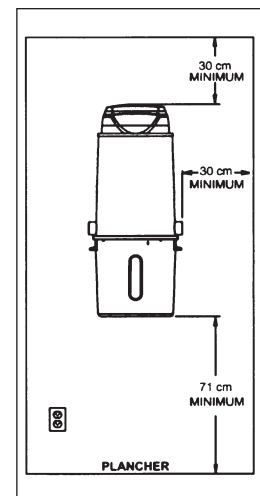
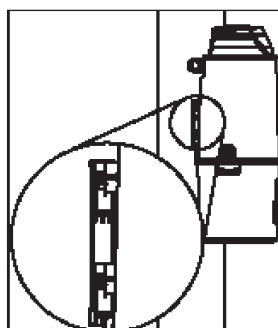

Localisez les deux câbles à basse tension près de la ligne principale de tuyauterie et reliez-les au panneau de commande placé sur l'unité motrice à l'aide des bornes fournies. Assurez-vous que votre installation électrique répond aux normes des codes et règlements locaux en matière d'électricité. Branchez l'unité motrice dans la prise de courant. Vous êtes maintenant prêt à vérifier l'installation de l'unité motrice:

- Branchez le boyau dans chaque prise d'admission afin de vous assurer que les contacts électriques se font correctement.
- Assurez-vous qu'aucune prise d'admission ne présente de fuite d'air.
- Assurez-vous qu'aucun raccordement ne présente de fuite d'air.
- Assurez-vous que la cuve à poussière est fixée convenablement à l'unité motrice.
- Assurez-vous que le filtre est installé convenablement dans l'unité motrice.

Votre système d'aspiration est maintenant prêt à être utilisé.

MODE D'UTILISATION

Le système d'aspiration Eureka est conçu pour permettre de faire le meilleur nettoyage possible, silencieusement et sans poussière. L'unité motrice, qui est installée dans un endroit retiré de votre maison, est reliée à des prises d'admission d'air situées de façon centrale par un système de tuyaux légers en plastique. Pour utiliser votre système central d'aspiration, vous n'avez qu'à insérer le boyau d'aspiration dans une prise d'admission après y avoir fixé l'accessoire de nettoyage dont vous avez besoin.

Réenclenchement – Protection contre la surcharge

Le système centre d'aspiration Eureka est équipé d'un dispositif de protection contre les surcharges qui peut être réenclenché dans le cas où le moteur aurait subi une surcharge causant l'ouverture du circuit. Si cela se produit et que l'unité motrice cesse de fonctionner, vous pouvez :

- 1) débrancher l'unité motrice de la prise électrique pendant 30 secondes et la rebrancher ensuite; ou
- 2) appuyez sur le bouton de réenclenchement placé sur le côté de l'unité motrice (Modèles à ACL seulement).

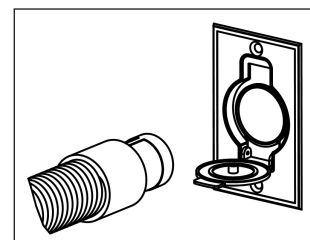

Si le dispositif de protection continue à se déclencher, communiquez avec le centre de service autorisé le plus près de chez-vous.

Prises d'admission d'air

Chaque prise d'admission est munie de contacts électriques qui font démarrer le moteur de l'unité motrice lorsque le boyau y est branché et qu'il est utilisé. Le système s'arrête dès que le boyau est retiré de la prise ou mis en mode arrêt. Toute obstruction de la prise d'admission peut faire que l'unité motrice continue à fonctionner une fois que le boyau a été retiré de la prise. Si cela se produit, vérifiez toutes les prises d'admission et retirez tout ce qui peut les bloquer, ce qui permettra l'arrêt de l'unité motrice. Lorsque vous débranchez le boyau de la prise d'admission, gardez le couvercle de la prise d'admission ouvert pendant quelques secondes afin de permettre une baisse de succion et de protéger le joint intérieur.

Affichage à cristaux liquides du centre de message (S'appliquent à certains modèles seulement)

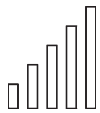

Indicateurs de rendement - L'unité motrice fonctionne au rendement maximum ou optimal lorsque les cinq barres de puissance sont illuminées. Lorsqu'elle fonctionne à un rendement normal de trois à cinq barres sont affichées. Lorsqu'un nombre moindre de barres est illuminé, cela signifie qu'il y a une diminution de rendement. L'afficheur indiquera le rendement de fonctionnement du dernier cycle de rendement lorsqu'il sera en mode Veille. Note: Il est normal de percevoir des changements dans le rendement lorsque des accessoires spécialisés de nettoyage sont utilisés. Les niveaux de rendement diminueront lorsque le filtre est encrassé ou que le moteur présente des signes d'usure importants.



Indicateur de nettoyage de filtre - Le filtre en toile installée dans l'unité motrice demande un nettoyage occasionnel selon la fréquence d'utilisation de l'appareil et le type de débris aspirés. L'indicateur de nettoyage de filtre s'allumera lorsque l'unité motrice ressent une perte de puissance qui réduit son rendement de nettoyage. Lorsque l'indicateur de nettoyage de filtre s'allume, retirez et nettoyez le filtre comme expliqué à la section " Mode d'entretien " du manuel du propriétaire.



Indicateur d'appel de service - L'indicateur d'appel de service s'allumera lorsque l'unité motrice atteint une période de son cycle de vie où les brosses de moteur et le filtre doivent être vérifiés pour l'usure. Communiquez avec votre détaillant ou centre de service le plus près pour qu'une vérification et un entretien appropriés soit faits afin d'éviter d'avoir à payer pour des frais d'entretien ou de réparation majeurs.



Indicateur d'heures de service - L'indicateur d'heures de service montre le nombre d'heures d'utilisation de l'appareil. Lorsque la dernière barre clignote, il est urgent de placer un appel de service.

MODE D'ENTRETIEN

Les directives données dans ce manuel servent de guide pour un entretien de routine. Une succion et un débit d'air adéquats peuvent être maintenus en gardant la cuve à poussière et la cartouche filtrante propres et en vous assurant que la tuyauterie en plastique et le boyau sont libres de toute obstruction. Consultez la section " Guide d'entretien à domicile " à la fin de ce manuel pour obtenir des suggestions de solutions avant de placer un appel de service.

Cuve à poussière et cartouche filtrante

Une réduction de la succion ou du débit d'air indique que le système central d'aspiration ne fonctionne pas à sa capacité maximale. Si la cuve à poussière est pleine et si la cartouche filtrante est encrassée, l'air ne peut circuler à travers l'unité et le nettoyage ne peut se faire.

Vidange de la cuve à poussière

NOTE: Débranchez le cordon d'alimentation de la prise de courant avant de retirer la cuve à poussière.

Certains modèles sont dotés d'un hublot qui vous permet de voir quand la cuve doit être vidée; sur d'autres modèles, il faut retirer la cuve pour vérifier. Pour retirer la cuve, agrippez les poignées et tournez la cuve vers la gauche. Retirez-la et videz-la. Remplacez la cuve et fixez-la en la tournant vers la droite. Assurez-vous que la cuve est solidement fixée afin d'éviter toute perte de succion.

Filtre et sac en papier jetable

Si le sac en papier jetable est plein ou si le filtre est encrassé, l'air ne peut circuler à travers l'unité le nettoyage ne peut se faire. Retirez et jetez les sacs en papier.

Ne faites jamais fonctionner l'unité motrice si tous les filtres ne sont pas en place.

CERTAINS MODÈLES SONT ÉQUIPÉS D'UN SAC-FILTRE EN PAPIER JETABLE ET D'UN FILTRE EN TOILE

NOTE: Débranchez le cordon d'alimentation de la prise de courant avant de nettoyer le filtre.

Le coude avec l'adaptateur de sac en papier doit être installé et verrouillé dans les fentes en <<L>>, face vers le bas, à l'intérieur du boîtier comme montré pour le sac en papier.

1. Tenez la bague du sac du bout des doigts et alignez les butées de l'adaptateur avec les fentes pour butée de la bague.
2. Insérez l'adaptateur et poussez la bague du sac vers le haut jusqu'au rebord du coude.

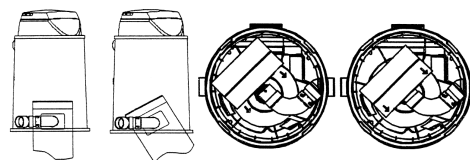

3. Faites tourner la bague du sac à 45° dans le sens des aiguilles d'une montre jusqu'à ce que les butées de l'adaptateur ne soient plus alignées avec les fentes de butées. Remplacez la cuve et tournez-la pour la verrouiller.
4. Pour retirer, faites tourner la bague du sac à 45° dans le sens des aiguilles d'une montre et retirez-la de l'adaptateur en tirant doucement vers le bas.

Nettoyage du filtre en toile

NOTE: Débranchez le cordon d'alimentation de la prise de courant avant de nettoyer le filtre.

NOTE: Le filtre en toile doit toujours être en place même si vous utilisez un sacfiltre en papier.

1. Retirez la cuve à poussière inférieure.
2. Entourez la partie inférieure de l'unité motrice d'un grand sac à déchets et maintenez fermement le sac en place.
3. Attrapez le filtre en toile à travers le sac en plastique et secouez-le vigoureusement. La poussière tombera dans le sac.
4. Retirez doucement le sac en plastique de l'unité motrice et jetez-le.
5. Remplacez la cuve à poussière sur l'unité motrice.

Remplacement du sac-filtre en toile

NOTE: L'enlèvement du filtre en toile n'est pas recommandé et n'est normalement pas nécessaire.

La bande sur le bord du filtre en toile doit être fixée dans la rainure correspondante du boîtier intermédiaire afin d'assurer l'étanchéité. Si pour quelque raison que ce soit, le filtre en toile a été délogé lors du transport, il doit être réinstallé avant d'utiliser le système. Pliez la bande du filtre vers l'arrière, alignez-la avec la rainure dans le boîtier et déroulez. Une légère pression sur la portion finale de la bande peut être nécessaire pour la mettre en place. Au besoin, retirez tout et recommencez la procédure d'installation.

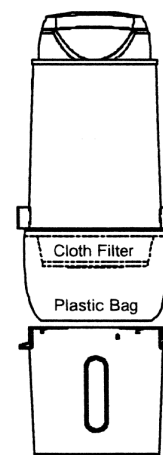

GUIDE D'ENTRETIEN Á DOMICILE

Si vous éprouvez des problèmes avec votre système central d'aspiration, essayez les suggestions suivantes avant de faire un appel de service.

PERTE DE LA FORCE DE SUCCION

- Assurez-vous que le couvercle est bien en place.
- Videz la cuve à poussière.
- Nettoyez le filtre.
- Assurez-vous que le couvercle de chaque prise d'admission est bien fermé.
- Assurez-vous que rien n'obstrue le boyau.

Branchez le boyau dans n'importe quelle prise d'admission. Puis, à chacune des autres prises d'admission, soulevez le couvercle de la prise et placez votre main au-dessus de l'ouverture pour vérifier s'il y a succion. Si la succion est normale à chaque prise, insérez le boyau dans l'une des autres prises; s'il n'y a pas de succion à la prise dans laquelle vous venez de brancher le boyau, c'est que le blocage est dans le boyau. Pour débloquer le boyau, insérez-y un instrument non pointu et non tranchant (boyau d'arrosage, bûton de bois). Si l'une des prises n'offre pas une succion normale et que vous êtes assuré que le boyau n'était pas bloqué, c'est que le blocage est dans le système de tuyauterie entre la prise d'admission présentant le problème de succion et l'unité motrice (voir les directives ci-dessous).

- Retirez ce qui bloque les tuyaux. Insérez le boyau dans la prise d'admission où il n'y a pas de succion; placez votre main à l'autre extrémité du boyau. Relevez votre main rapidement. Répétez plusieurs fois. Si le blocage persiste, communiquez avec votre détaillant ou le centre de service le plus près.

L'UNITÉ MOTRICE NE DÉMARRE PAS:

- Réenclenchez le dispositif de protection contre les surcharges en suivant les directives de la section du guide qui traite du réenclenchement du dispositif de protection contre les surcharges. **NOTE:** Le dispositif de protection coupe le circuit du moteur en cas de surcharge
- Vérifiez si des fusibles de la boîte d'alimentation principale de la maison n'ont pas sauté.
- Débranchez l'unité motrice de la prise de courant et vérifiez tous les branchements des prises murales et du moteur afin de vous assurer que tous les fils sont bien fixés.

L'UNITÉ MOTRICE NE S'ARRÊTE PAS:

- Vérifiez à l'intérieur de chaque prise d'admission pour vous assurer que rien n'obstrue les contacts à basse tension. Si aucune obstruction visible n'est décelée, débranchez le système de la prise de courant et communiquez avec votre détaillant ou le centre de service le plus près.



EUREKA CANADA

Garantie à vie limitée

Votre nouveau système d'aspiration central est garanti contre tous défauts de matériaux et de fabrication pour aussi longtemps que vous posséderez le système. La disposition précédente s'applique seulement au boîtier de l'unité motrice, aux filtres, aux prises d'admission d'air et au système de tuyauterie Eureka qui est également garanti contre les blocages.

Garantie de satisfaction ou argent remis de 90 jours

Nous garantissons que votre système central d'aspiration Eureka vous donnera pleine satisfaction. Si, pour une raison quelconque, il ne donne pas le rendement annoncé dans les 90 jours suivant la date d'achat, vous pouvez le retourner à votre détaillant pour échange, remboursement ou crédit pour un modèle supérieur du plein prix du produit.

Garantie de trois ans sur les accessoires

Si n'importe lequel des accessoires pour système central d'aspiration Eureka (brosse motorisée, boyau sous tension et accessoires de nettoyage) ne donne pas le rendement annoncé à cause d'un défaut de matériau ou de fabrication dans les trois ans suivant la date d'achat, vous n'avez qu'à le retourner à votre centre de garantie Eureka. L'article sera réparé ou remplacé sans frais. La disposition précédente de la garantie ne s'applique pas aux articles d'usure normale comme les sacs, les courroies ou les ampoules. Les pièces de rechange ou les frais de main-d'œuvre de réparation sont couverts pour une période d'un an.

GARANTIE DE 7 ANS SUR LE MOTEUR ET LES COMPOSANTES ÉLECTRIQUES

Les composantes électriques et le moteur de votre système central d'aspiration Eureka, incluant les balais de charbon, seront garantis exempts de tous défauts de matériaux ou de fabrication pour une période de sept ans à compter de la date d'achat.

N.B. Ces garanties s'appliquent uniquement si votre aspirateur Eureka est soumis à des conditions normales d'utilisation résidentielle au Canada. Sauf la garantie satisfaction ou argent remis de 90 jours, le seul et unique recours pour toutes les garanties précédentes sera la réparation ou le remplacement, à notre choix, en autant que le produit est retourné à l'intérieur de la période couverte par la garantie. Cette garantie n'inclut pas (a) les dommages causés par toutes autres causes qu'un défaut provenant du fabricant incluant, mais sans y être limités, un mauvais usage, un abus ou une utilisation déraisonnable du produit, une négligence ou un accident relié à l'utilisation du produit. Cette garantie tient lieu de toutes autres garanties et conditions de tous genres, quelles soient expresses, implicites ou fixées par la loi incluant, mais sans y être limitées, les garanties et conditions implicites de qualité marchande et de conformité aux besoins pour un usage particulier. Le contrat de vente, ou une copie, devra être présenté lors d'une réclamation sous garantie. Toutes modifications au produit peut annuler la garantie. Eureka ne pourra être tenue responsable de tous dommages consécutifs indirects qui pourraient résulter de l'utilisation du système.



PRECAUCIONES IMPORTANTES

Cuando utilice un aparato eléctrico, siga siempre las precauciones básicas siguientes:

LEA TODAS LAS INSTRUCCIONES ANTES DE UTILIZAR ESTA ASPIRADORA.

ADVERTENCIA

Para reducir los riesgos de incendio, descarga eléctrica o lesiones:

- No use la aspiradora al aire libre ni sobre superficies mojadas.
 - No bloquee las aberturas de ventilación de la cubierta del motor ni el conducto en la parte superior de la unidad motriz. La falta de flujo de aire hará que el motor se sobrecaliente.
 - No ubique la unidad motriz en una zona de alta temperatura o de acceso difícil, tal como en un ático o en un espacio reducido.
 - Monte la unidad motriz del sistema de aspiración a no menos de 30 cm (12 pulg) del cielorraso o de cualquier pared adyacente y por lo menos a 71 cm (28 pulg) del piso. Si la unidad no está conectada a una ventilación hacia el exterior, asegúrese que la pared adyacente esté por lo menos a 30 cm (12 pulg) de la lumbrera de escape. NO ventile la unidad hacia una área cerrada.
 - No deje la aspiradora sin supervisión cuando esté enchufada. Retire la manguera de la válvula de entrada y desenchúfela del tomacorriente cuando no esté en uso y antes de dar mantenimiento.
 - No permita que se utilice como un juguete. Se debe poner mucha atención cuando se utiliza cerca de niños o si es utilizada por niños.
 - Utilícela sólo como se describe en este manual. Utilice sólo los accesorios recomendados por el fabricante.
 - * • Algunas mangueras contienen cables eléctricos. No la utilice si están dañados, cortados o perforados. Evite recoger objetos filosos.
 - * • Siempre apague la aspiradora antes de conectar o desconectar la manguera o la boquilla motorizada.
 - No la utilice con el cordón o enchufe dañado. Si la aspiradora no funciona de la manera debida, se ha caído, dañado, dejado a la intemperie, o se ha caído al agua, devuélvala a un centro de servicio.
 - No transporte la aspiradora tirándola del cordón; no use el cordón como una manija ni cierre una puerta si el cordón está en su trayectoria; no tire del cordón alrededor de bordes o esquinas filosos. No pase la aspiradora por encima del cordón. Mantenga el cordón alejado de superficies calientes.
 - Conecte sólo a un tomacorriente debidamente puesto a tierra (consulte las instrucciones para la puesta a tierra).
 - No utilice cables de extensión ni tomacorrientes con una capacidad de corriente incorrecta.
 - Apague todos los controles antes de desenchufar el aparato.
 - No desconecte la aspiradora tirando del cordón. Para desenchufar, tome el enchufe, no el cordón.
 - No manipule el enchufe ni la aspiradora con las manos mojadas.
 - No ponga ningún objeto en las aberturas. No utilice la aspiradora con cualquier abertura obstruida; manténgala libre de polvo, pelusa, cabello y cualquier cosa que pudiera reducir el flujo de aire.
 - * • Esta aspiradora crea succión y contiene un cepillo giratorio. Mantenga el cabello, la ropa suelta, los dedos y otras partes del cuerpo alejados de las aberturas y piezas giratorias.
 - * • No ponga la aspiradora sobre un mueble ya que el cepillo podría dañar el mueble. Use la aspiradora sobre el piso con el mango en la posición de almacenamiento cuando use los accesorios.
 - No recoja nada que parezca estar quemándose o que despidan humo, como cigarrillos, cerillos o cenizas calientes.
 - No la utilice sin el filtro en su lugar.
 - * • Las poleas de la correa se pueden calentar durante el uso normal. Para evitar quemaduras, no toque la polea cuando dé servicio a la correa impulsora.
 - Tenga cuidado adicional cuando limpie escaleras.
 - No recoja líquidos inflamables o combustibles (como gasolina, por ejemplo) ni use en áreas donde pudiera haber este tipo de líquidos.
 - Mantenga su área de trabajo bien iluminada.
 - Desconecte los aparatos eléctricos antes de limpiarlos con la aspiradora.
- *Algunos modelos

INTRODUCCIÓN

Felicitaciones por la compra del sistema de aspiración central de Eureka, lo máximo en limpieza. El sistema de aspiración central Eureka ha sido diseñado para ayudarle a limpiar y mantener eficazmente su casa. A pesar de que el uso de una aspiradora probablemente nunca será una experiencia genuinamente agradable, usted puede tener una casa con un ambiente más limpio y más salubre. . . y más tiempo para hacer las cosas que usted realmente disfruta.

Para lograr el máximo de ventajas del sistema de aspiración central Eureka, lea detenidamente este manual y consulte la guía del usuario en el juego de herramientas Cleaning Essentials antes de su uso.

Para más información relativa al sistema Eureka y a otros productos novedosos de Eureka, visite www.eureka.com.

GUARDE ESTAS INSTRUCCIONES

Instrucciones para la puesta a tierra

Este aparato debe conectarse a tierra. Si se presentara una avería o desperfecto, la puesta a tierra provee un paso de menos resistencia para la corriente eléctrica para reducir el riesgo de una descarga eléctrica. Este aparato está equipado con un cordón que tiene un conductor a tierra y un enchufe con conexión a tierra. El enchufe se debe conectar a un tomacorriente adecuado e instalado correctamente de acuerdo con todos los códigos y ordenanzas locales.

PELIGRO

La conexión incorrecta de un conductor de puesta a tierra puede resultar en riesgo de descarga eléctrica. Consulte con un electricista o técnico competente si tiene dudas con respecto a la puesta a tierra del tomacorriente. No modifique el enchufe provisto con el aparato. Si no encaja en el tomacorriente, haga que un técnico calificado instale un tomacorriente adecuado. Este aparato es para uso en un circuito con capacidad nominal de 120 V y tiene un enchufe con conexión a tierra que se ve como el enchufe ilustrado en la Figura A.

NOTA: El Código Eléctrico Canadiense no permite el uso de un adaptador provisional.

Para reducir el riesgo de descarga eléctrica, la manguera con cables eléctricos tiene un enchufe polarizado (una clavija es más ancha que la otra). Este enchufe encajará en un tomacorriente polarizado en un solo sentido. Si el enchufe no entra completamente en el tomacorriente, invierta el enchufe. Si aun así no entra, póngase en contacto con un electricista calificado para que instale un tomacorriente adecuado. No modifique el enchufe de ninguna manera.

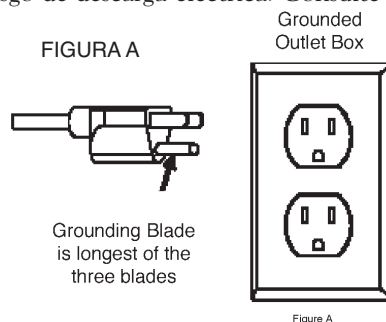

INFORMACIÓN GENERAL

El sistema de aspiración incorporado ha sido diseñado para la recogida en seco de polvo y suciedad domésticos. Evite recoger objetos duros o filosos con el sistema para evitar dañar u obstruir la manguera y la tubería de plástico.

Información de servicio

Las instrucciones que aparecen en este manual sirven como guía para el mantenimiento de rutina. Para más información, póngase en contacto con el centro de servicio de garantía autorizado más cercano.



NO LUBRIQUE EL MOTOR BAJO NINGUNA CIRCUNSTANCIA. EL MOTOR ESTÁ LUBRICADO Y SELLADO PERMANENTEMENTE.

Chapa de especificaciones nominales

Los números de modelo, tipo y serie se indican en la chapa de especificaciones nominales ubicada en el tablero de control o en la cubierta del motor. Para un servicio rápido y completo, siempre proporcione estos números cuando solicite una reparación.

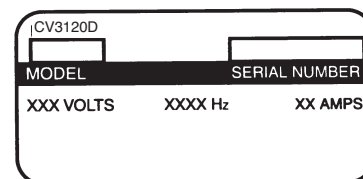

PLANIFICACIÓN

Si su casa ya cuenta con el sistema de tuberías de plástico y válvulas de entrada, está listo para instalar la unidad motriz (consulte la sección Unidad motriz más abajo). Si no es así, puede contratar a un profesional para que instale el sistema o bien puede optar por hacerlo usted mismo. Si planea instalar el sistema usted mismo, es importante que planifique cuidadosamente la ubicación de cada válvula de entrada, la unidad motriz y la red de tuberías de plástico. Este manual sólo cubre la instalación de la unidad motriz; los manuales específicos generalmente se incluyen con los juegos de instalación. Una planificación cuidadosa le ayudará a determinar los juegos de instalación que necesita comprar. Los juegos deben contener tubería de plástico, adaptadores y válvulas de entrada suficientes para la instalación. Consulte con su distribuidor si tiene alguna pregunta.

Ubicación de la unidad motriz

NOTA: Monte la unidad motriz por lo menos a 30 cm (12 pulg) del cielorraso y de cualquier pared, y por lo menos a 71 cm (28 pulg) del piso y a no más de 180 cm (6 pies) de un tomacorriente eléctrico.

ADVERTENCIA: No bloquee las aberturas de ventilación de la cubierta en la parte superior de la unidad motriz. La falta de ventilación hará que el motor se sobrecaliente.

ADVERTENCIA: No ubique la unidad motriz en una zona de alta temperatura o de acceso difícil, tal como en un ático o en un espacio reducido.

La unidad motriz debe ubicarse lo más lejos posible del área de habitación general, pero debe quedar accesible para poder retirar el receptáculo de polvo, alcanzar el filtro e inspeccionar la unidad motriz. Una ubicación típica sería en un garaje donde usted pueda limpiar con la aspiradora su automóvil o el área misma del garaje, y donde sea más conveniente vaciar el receptáculo de polvo y limpiar el filtro. Otras ubicaciones adecuadas son el sótano, cuarto de lavandería o cuarto de almacenamiento ventilado. Se recomienda ventilar el escape hacia el exterior, nunca en una pared, el cielorraso o en un espacio cerrado de la casa.

Alambrado de la unidad motriz

Ponga la unidad motriz a no más de 180 cm (6 pies) de un tomacorriente exclusivo con conexión a tierra. La unidad requiere un suministro de 120 VCA, 60 Hz. Asegúrese de no sobrecargar el circuito.

Instalación de la unidad motriz

Ahora está listo para instalar la unidad motriz. Asegúrese que la unidad motriz quede ubicada al menos a 30 cm (12 pulg) del cielorraso y de cualquier pared adyacente, y por lo menos a 71 cm (28 pulg) del piso. La ventilación de la cubierta del motor y la válvula de alivio de seguridad, si las tiene, nunca deben estar obstruidas. Asegúrese que podrá ocasionalmente retirar el receptáculo de polvo, alcanzar el filtro e inspeccionar la unidad motriz.

En la ubicación de montaje elegida, compare la distancia entre las vigas de la pared y la escuadra de montaje de la unidad motriz. Si la escuadra de montaje no se puede montar en una de las vigas de la pared, monte dos tabloncillos horizontalmente entre las vigas y luego conecte la escuadra de montaje a los tabloncillos.

Una vez que la escuadra está en la pared, usted puede colgar la unidad motriz. Con la unidad en la pared, alinee el adaptador de admisión de la unidad motriz con la tubería principal que sobresale de la pared y conéctelos. **NO UTILICE GOMA.** Ahora se puede instalar la válvula utilitaria en el otro adaptador de admisión sin usar. Conecte la tubería de escape (o silenciador, si lo tiene) al adaptador de escape del motor.

Ubique los dos cables de bajo voltaje cerca de la tubería principal y conéctelos al tablero de control de la unidad motriz utilizando los bornes provistos. Asegúrese de cumplir con los códigos y reglamentos eléctricos locales. Enchufe la unidad en el tomacorriente. Ahora está listo para revisar la instalación de la unidad:

- Enchufe la manguera en cada válvula de entrada para asegurarse que los contactos eléctricos funcionan correctamente.
- Revise cada válvula de entrada en busca de fugas de aire
- Revise cada conexión de tubería en busca de fugas de aire.
- Asegúrese que el receptáculo de polvo esté debidamente asegurado a la unidad motriz.
- Asegúrese que el filtro esté debidamente instalado en la unidad motriz. El sistema de limpieza está listo para utilizarse.

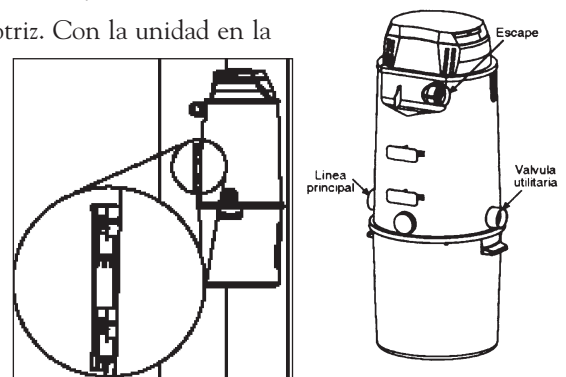
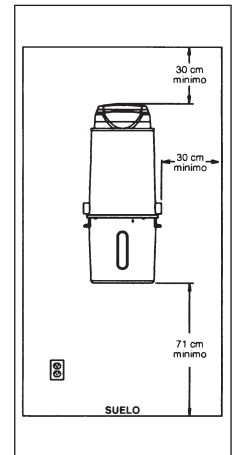

CÓMO UTILIZAR

El sistema de aspiración de Eureka ha sido diseñado para proporcionar lo máximo en limpieza silenciosa y libre de polvo. La unidad motriz, que se monta en una área remota de su casa, se conecta a las válvulas de entrada ubicadas centralmente con un sistema de tuberías de plástico livianas. El uso de la aspiradora es tan simple como insertar la manguera de aspiración en una válvula de entrada después de conectar el accesorio adecuado.

Reposición de protección de sobrecarga

El sistema de aspiración Eureka está provisto de un dispositivo de protección de sobrecarga que se puede reposicionar si el motor se sobrecarga y hace que el circuito se abra. Si esto llega a suceder y la unidad motriz no funciona:

- 1) Desenchufe la unidad motriz del tomacorriente por 30 segundos y enchúfela nuevamente, u
- 2) Oprima el botón de reposición ubicado en el costado de la unidad motriz. (Modelos con pantalla LCD solamente)

Si el protector continúa disparándose, póngase en contacto con el centro de servicio autorizado más cercano.

Válvulas de entrada

Cada válvula de entrada tiene contactos eléctricos que activan el motor de la unidad motriz cuando la manguera está conectada y en uso. El sistema se apaga tan pronto se quita o se desactiva la manguera.

Una obstrucción en la válvula de entrada puede hacer que la unidad motriz continúe funcionando después de quitar la manguera de la entrada. Revise todas las válvulas de entrada y retire cualquier obstrucción para apagar la unidad motriz.

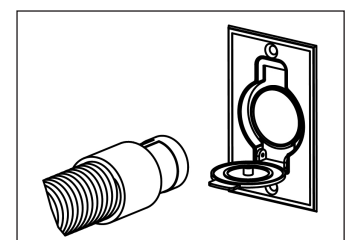

Al desconectar la manguera de la válvula de entrada, mantenga abierta la tapa de entrada durante unos segundos para permitir que la aspiración disminuya y así proteger el sello interior.

Pantalla de cristal líquido del centro de mensajes (Algunos Modelos)

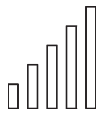

Indicadores de rendimiento - El motor de la unidad motriz funciona a niveles máximos u óptimos cuando las cinco barras de potencia se iluminan. El rendimiento es normal cuando hay de tres a cinco barras iluminadas. Se iluminan menos barras cuando el nivel de rendimiento disminuye. En el modo de inactividad, la pantalla indica el nivel de rendimiento del último ciclo de funcionamiento. Nota: Es normal observar cambios en el nivel de rendimiento cuando se utilizan útiles especiales de limpieza. Los niveles de rendimiento disminuyen a medida que el filtro empieza a llenarse con desperdicios o si el motor se ha desgastado de modo significativo.



Indicador de limpiar el filtro - El filtro de tela instalado en la unidad motriz requiere limpieza ocasional según la frecuencia de uso y el tipo de desperdicios aspirados. El indicador de limpiar el filtro se ilumina cuando la unidad motriz detecta una pérdida de potencia que afecta el rendimiento de limpieza. Cuando el indicador de limpiar el filtro se ilumine, retire y limpie el filtro de la manera ilustrada en la sección "Mantenimiento" del Manual del propietario.



Indicador de llamar al técnico de servicio - El indicador de llamar al técnico de servicio se ilumina cuando la unidad motriz llega a un punto en el ciclo de vida útil en el cual las escobillas del motor y el filtro deben someterse a revisión en busca de desgaste. Comuníquese con el taller/concesionario de servicio más cercano para obtener el servicio adecuado para evitar costos elevados de mantenimiento.



Indicador de horas de servicio - El indicador de horas de servicio muestra las horas de utilización de la máquina. Cuando la última barra destella, la máquina necesita mantenimiento de modo urgente.

CÓMO MANTENER

Las instrucciones dadas en este manual sirven como guía para el mantenimiento de rutina. Se puede mantener un flujo de aire adecuado y una aspiración adecuada si el receptáculo de polvo y el filtro se mantienen limpios, y la tubería de plástico y la manguera se mantienen libres de obstrucciones. Consulte la Guía de mantenimiento de la casa al final de este manual para ver algunas sugerencias antes de llamar a un servicio técnico.

Receptáculo de polvo y filtro

Un flujo de aire reducido, o una aspiración reducida, indica que el sistema de aspiración incorporado no está funcionando con la eficacia máxima: Si el receptáculo de polvo está lleno y el filtro está tapado, el aire no puede pasar por la unidad y sin esto no puede haber limpieza.

Vaciado del receptáculo de polvo

NOTA: Desconecte el cordón del tomacorriente antes de quitar el receptáculo de polvo.

Algunos modelos cuentan con mirillas en el receptáculo que indican si el receptáculo necesita vaciarse; en otros modelos se debe quitar el receptáculo. Para quitar el receptáculo, tome las manijas y gire el receptáculo a la izquierda. Retire y vacíe el contenido. Vuelva a instalar el receptáculo y gírelo a la derecha. Asegúrese que el receptáculo quede bien asegurado para evitar cualquier fuga de aspiración.

Filtro y bolsa de papel desechable

Si la bolsa de papel desechable está llena o un filtro está tapado, el aire no puede pasar por la unidad y sin esto no puede haber limpieza. Retire las bolsas de papel y bótelas. No utilice esta unidad sin el filtro en su lugar.

ALGUNOS MODELOS ESTÁN PROVISTOS DE UNA BOLSA DE FILTRO DE PAPEL DESECHABLE CON FILTRO DE TELA.

NOTE: Desconecte el cordón del tomacorriente antes de limpiar el filtro.

El codo con el adaptador para bolsa de papel debe instalarse vuelto hacia abajo, trabado en sus ranuras en L, en el cuerpo, como se muestra para la bolsa de papel.

1. Sujete el collar de la bolsa con la punta de los dedos y alinee las protuberancias en el adaptador con las muescas correspondientes en el collar.
2. Inserte el adaptador y empuje el collar de la bolsa hacia arriba hasta el reborde del codo.
3. Gire el collar de la bolsa 45° en sentido contrahorario de tal forma que las protuberancias en el adaptador NO estén alineadas con las muescas en el collar. Coloque el receptáculo, gírelo para trabarlo.
4. Para retirar, gire el collar de la bolsa 45° en sentido horario y baje suavemente el collar para sacarlo del adaptador de bolsa.

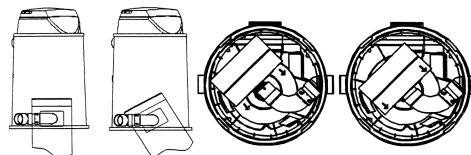

Limpieza del filtro de tela

NOTA: Desconecte el cordón del tomacorriente antes de limpiar el filtro.

NOTA: El filtro de tela debe permanecer en su lugar aunque se use la bolsa de filtro de papel.

1. Retire el receptáculo de polvo inferior.
2. Envuelva una bolsa de basura grande alrededor de la parte inferior de la unidad motriz y sujétela bien en su lugar.
3. Agarre el filtro de tela a través de la bolsa de plástico y sacúdalo. El polvo caerá a la bolsa.
4. Cuidadosamente retire la bolsa de plástico de la unidad y bótela.
5. Vuelva a poner el receptáculo de polvo en la unidad.

Reemplazo de la bolsa de filtro de tela

NOTA: No se aconseja retirar el filtro de tela y normalmente no es necesario hacerlo.

Para asegurar un cierre hermético, la banda en el borde del filtro de tela debe quedar bien sujeta en la ranura correspondiente en el cuerpo intermedio.

Si por cualquier razón el filtro de tela se saliera de la ranura durante el transporte, debería reinstalarse antes de usar la unidad.

Pliegue la banda del filtro, alinéela con la ranura en el cuerpo y desenróllela. La última porción de la banda debe requerir un ligero empuje para encajarse a presión en su lugar. Si no, retírela y repita el procedimiento de instalación.

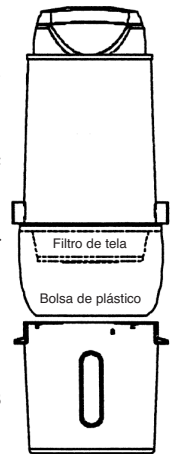

GUÍA DE MANTENIMIENTO DE LA CASA

Si experimenta algún problema con su sistema de aspiración incorporado, siga las siguientes recomendaciones antes de llamar a un servicio técnico.

PÉRDIDA DE POTENCIA DE ASPIRACIÓN:

- Asegúrese que la tapa esté instalada correctamente.
- Vacíe el receptáculo de polvo.
- Limpie el filtro.
- Asegúrese que cada válvula de entrada esté cerrada correctamente.
- Revise la manguera para ver si tiene alguna obstrucción.

Enchufe la conexión de la manguera en cualquier válvula de entrada. Luego, a medida que revise cada una de las otras válvulas, levante la tapa y ponga la mano sobre la abertura para comprobar la aspiración. Si hay una aspiración normal en cada entrada, entonces inserte la manguera en una de las otras entradas. Si no hay aspiración a través de la manguera en la segunda entrada, la obstrucción está en la manguera. Para despejar la obstrucción en la manguera, inserte un instrumento romo en la manguera (manguera de jardín, espiga de madera). Si hay una válvula de entrada sin aspiración normal y usted ya ha revisado la manguera, entonces la obstrucción está en el sistema de tubería entre la válvula de entrada obstruida y la unidad motriz (vea las instrucciones de más abajo).

- Despeje la obstrucción en el sistema de tubería

Inserte la manguera en la válvula de entrada donde no hay aspiración; ponga la mano sobre el extremo de la manguera. Saque la mano rápidamente. Repita varias veces. Si la obstrucción no se elimina, póngase en contacto con el centro de servicio/distribuidor más cercano.

LA UNIDAD MOTRIZ NO ARRANCA:

- Reposicione el dispositivo de protección de sobrecarga de acuerdo con las instrucciones dadas en la sección Reposición de protección de sobrecarga en el manual.

NOTA: El dispositivo de seguridad interrumpe el circuito del motor si se sobrecarga.

- Revise si hay un fusible fundido en la caja de distribución de la casa.
- Desenchufe la unidad motriz del tomacorriente y revise todas las conexiones de cables del tomacorriente y del motor para ver si hay cables sueltos.

LA UNIDAD MOTRIZ NO PARA:

- Revise cada válvula de entrada para ver si los contactos de bajo voltaje están obstruidos. Si no se detecta una obstrucción visual, desconecte la aspiradora del tomacorriente y póngase en contacto con el centro de servicio/distribuidor más cercano.

